



Maurushoever

Informatie - privéfeesten



Informatie over de Maurushoeve

We zijn ontzettend blij dat jullie voor de Maurushoeve hebben gekozen als locatie voor jullie aanstaande feest! We kunnen niet wachten om er samen met jullie iets onvergetelijks van te maken.

Om jullie te helpen met alle voorbereidingen, hebben we dit handige informatieboekje voor jullie samengesteld. Hierin hebben we alles opgenomen wat jullie moeten weten over onze locatie: de verschillende faciliteiten die we bieden en handige tips om er een geslaagd event van te maken. Je vindt hier alle praktische informatie over de locatie, van parkeerplaats en audio tot mogelijke tafelplannen.

We hopen van harte dat dit informatieboekje jullie helpt bij het plannen van een onvergetelijke ervaring! Mochten jullie nog vragen hebben of als er iets is waar we bij kunnen helpen, aarzel dan niet om contact met ons op te nemen. We staan altijd klaar om ervoor te zorgen dat jullie event bij ons perfect verloopt. We kijken er nu al naar uit om jullie binnenkort te verwelkomen en er samen een fantastisch feest van te maken!

INHOUD

Plattegrond zalen en weides	p 3
Geluidsinstallatie Maurushoeve	p 10
Audiomateriaal Maurushoeve	p 11
Huurmateriaal Maurushoeve	p 12
Ingetekende voorbeeldplannen	p 15

Plattegronden



De Hoere

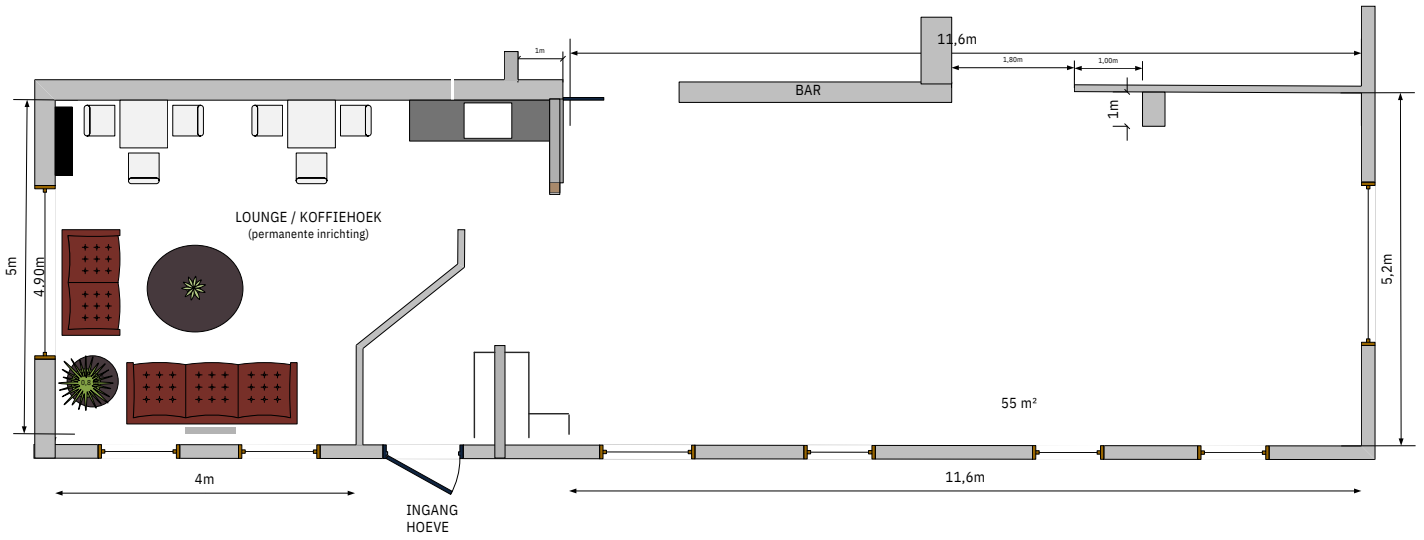

De schuur

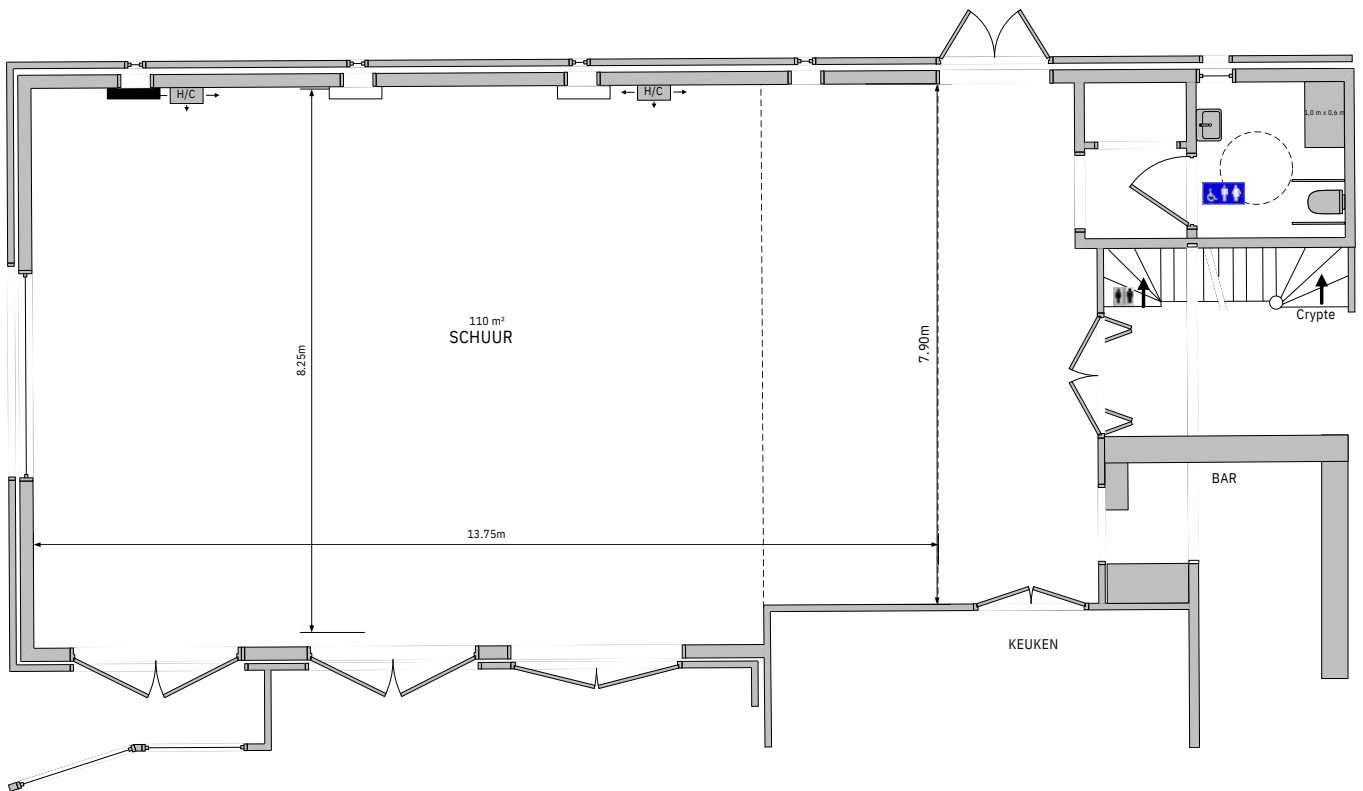

De crypte

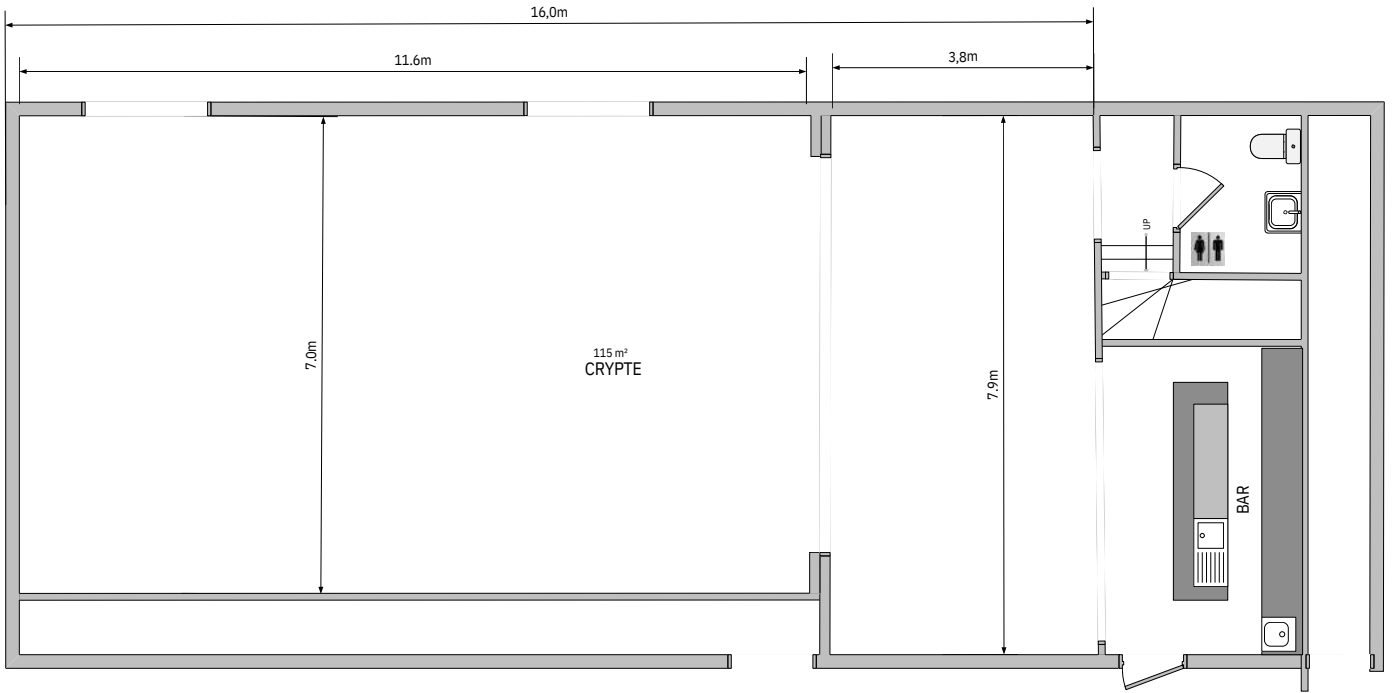

De mezzanine

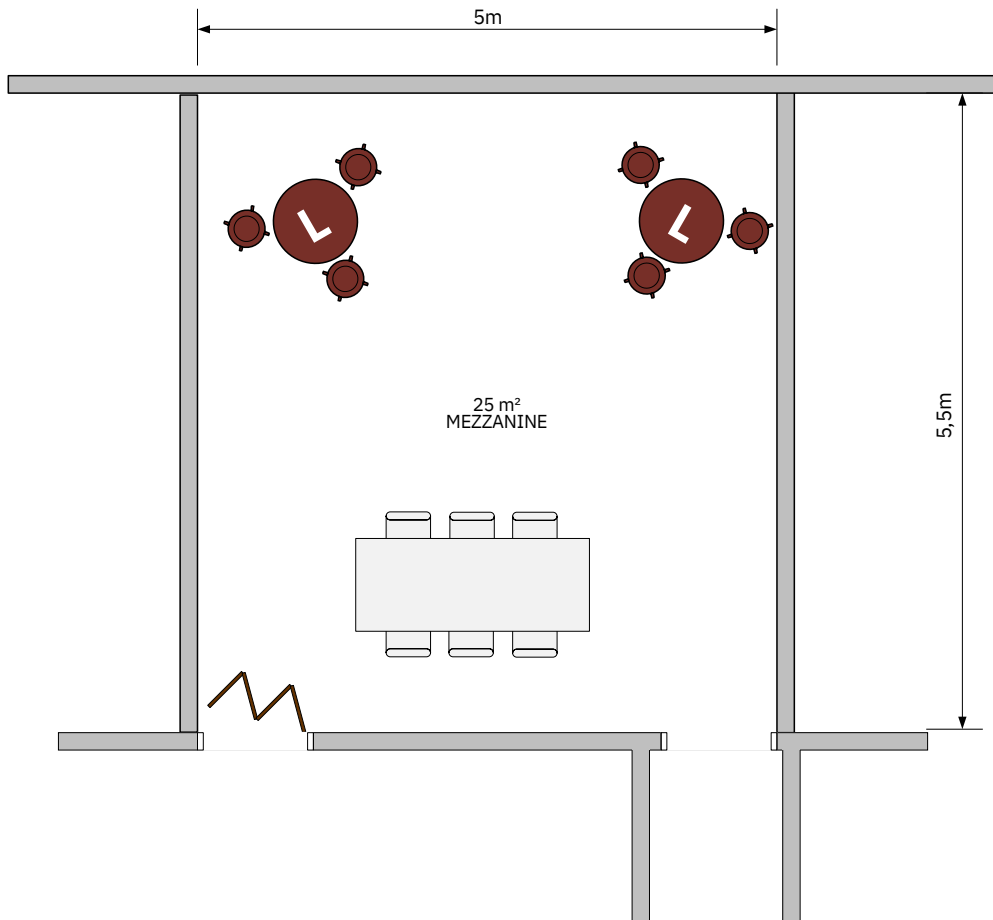

De voortuin

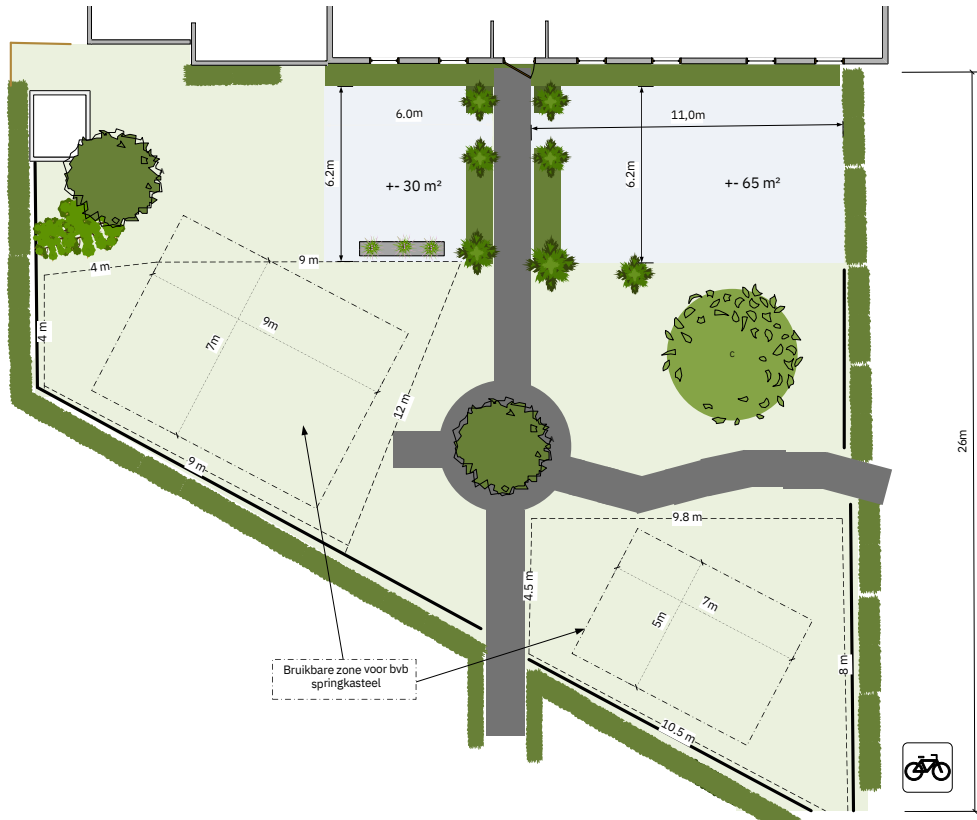

De achtertuin

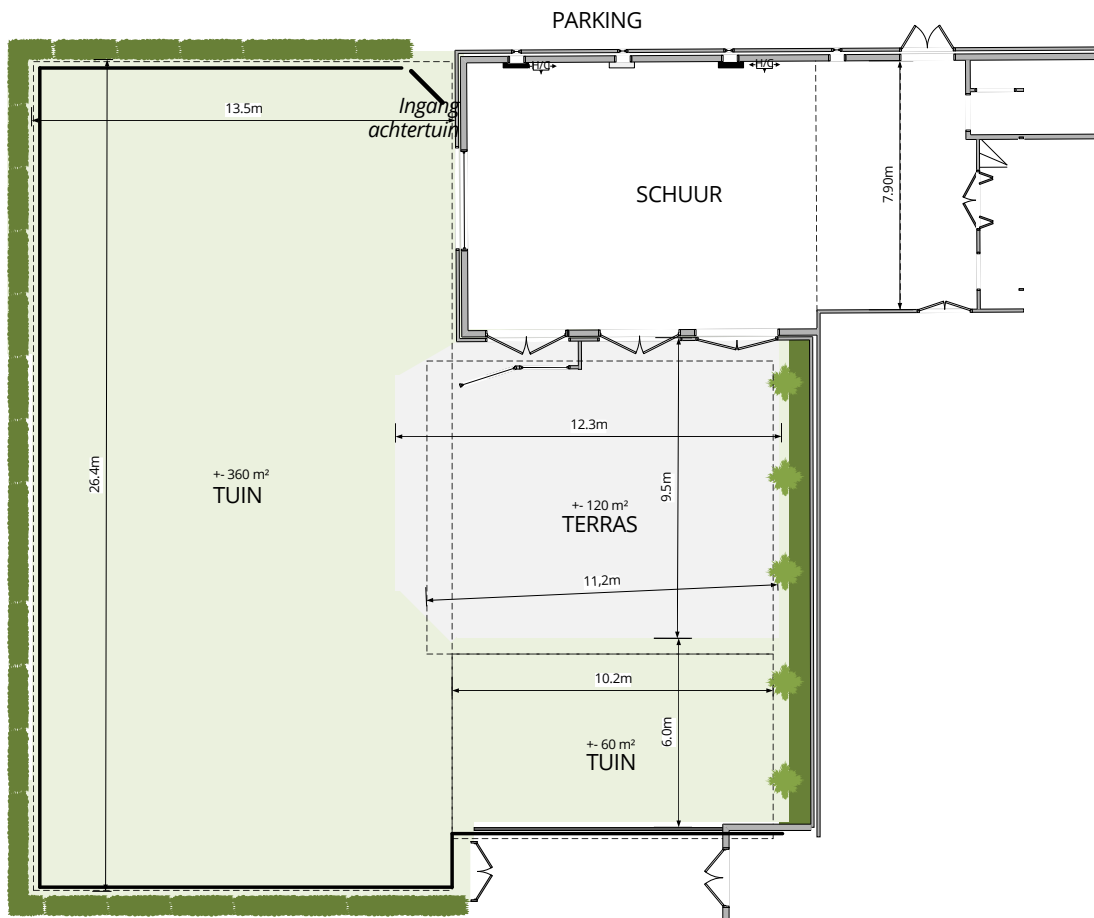

Parking en weides achteraan

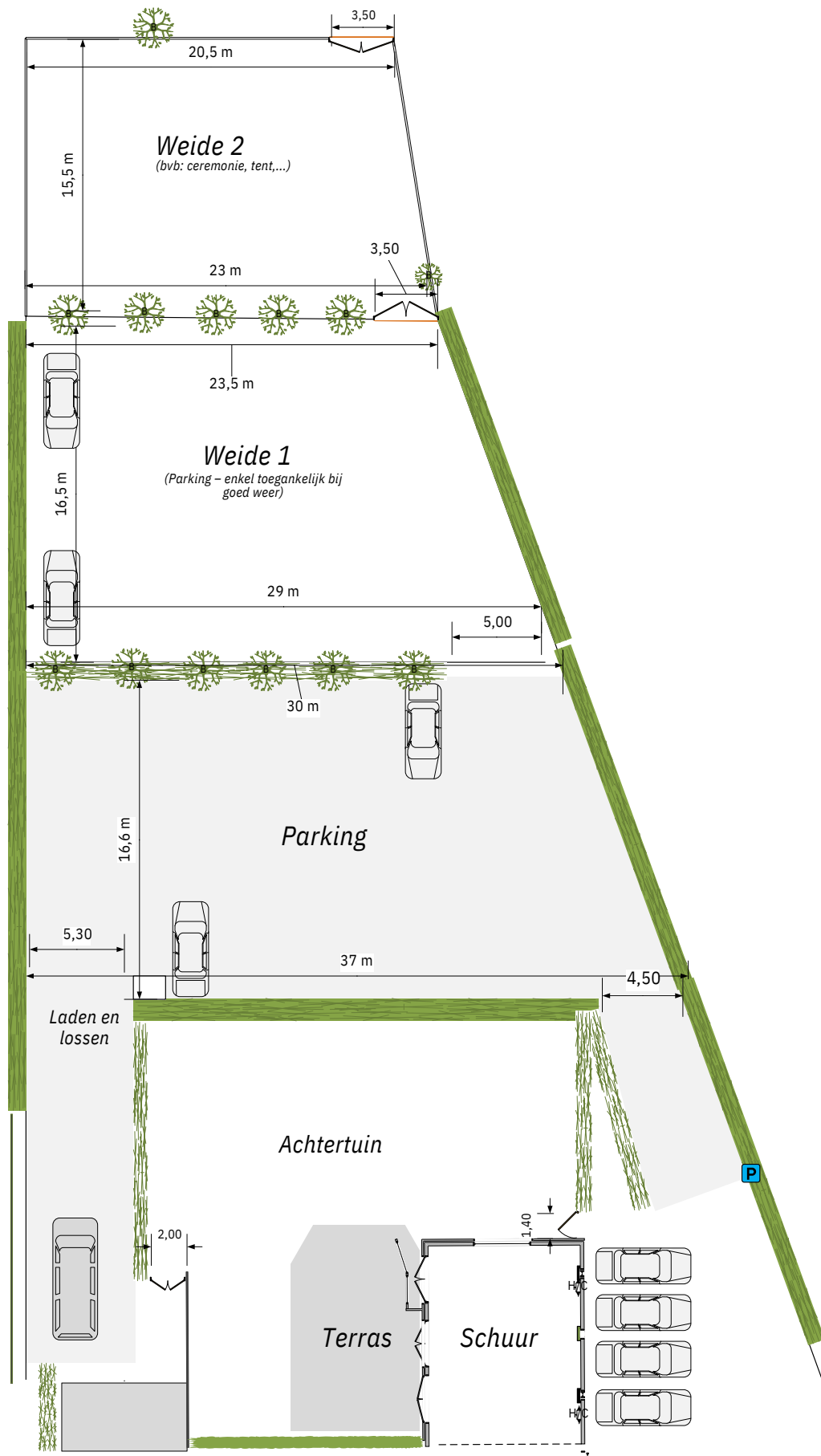

Parking vooraan





Audio

Informatiefiche geluidsinstallatie

Praktische informatie vaste geluidsinstallatie

Foto van inprikpunt
in elke zaal:

- Onze Maurushoeve beschikt in elke zaal over een begrensde installatie.
- DJ/bandje sluit zijn installatie aan aan onze versterker en boxen.
- Gebruik van eigen luidsprekers, boxen, baskasten, versterkers,... is niet toegestaan en zal ten allen tijde geweigerd worden, dit is niet toegestaan conform onze geluidsvergunning van onze Maurushoeve.
- DJ/bandje dient zelf kabels te voorzien van hun mengpaneel naar ons inprikpunt, zijnde 2x XLR.
- In elke zaal is een aansluiting voor een microfoon voorzien die de DJ/bandje kan meebrengen. Dit is niet voorzien door de Maurushoeve.
- DJ/bandje zorgt zelf voor zijn benodigd materiaal (bijv. tafel, standje,...).



Ophouw & afbouw

DJ/bandje kan dag van het feest komen opbouwen vanaf 10 uur in de zaal. We ontvangen graag op voorhand het verwachte aankomstuur.

Na event/dansfeest dient al het materiaal onmiddellijk afgebouwd te worden door de DJ/bandje (max. 1 uur na einde (dans)feest dienen we onze Maurushoeve te kunnen afsluiten, bijv. dansfeest tot 4 uur, sluiten van onze locatie om 5 uur).

Ophaling van het materiaal kan eventueel de dag na het feest. Dit dient max. één week voor het feest afgesproken te worden met de Maurushoeve zodat alle afspraken gekend zijn voordat het feest aanvat.

Let wel: materiaal dient sowieso weg te zijn uit de zaal en kan in dit geval in een aparte ruimte gestockeerd worden in samenspraak met de Maurushoeve.

Zalen - geluidsvergunning

Muziek in schuur toegestaan tot max. 3 uur 's morgens aan max. 92 DB.

Muziek in crypte toegestaan tot max. 4 uur 's morgens aan max. 95 DB.

Eigen boxen, klankkasten,...

Externe boxen, klankkasten, ... zijn binnen onze geluidsvergunning niet toegestaan.

Rookmachine

Het gebruik van rookmachines is ten strijste verboden in onze Maurushoeve omwille van brandveiligheid en ons rookalarm. Indien dit toch wordt gebruikt en het alarm gaat af waardoor de brandweer automatisch uitrukt worden alle kosten doorgerekend aan de klant/organisator van het feest.

Audiomateriaal Maurushoere

Pakket 1

Gratis

Bedrade microfoon om op onze vaste geluidsinstallatie aan te sluiten.

Pakket 2

€ 50

Micro (draadloos, headset) en mengpaneel om op onze vaste geluidsinstallatie aan te sluiten.

Pakket 3

€ 75

2 boxen op statief met één bedrade microfoon.
Om buiten te gebruiken.
Aansluiting *USB, Bluetooth, line in, xlr.*

Pakket 4

€ 30

Ledscherm voor presentaties.
Aansluiting *HDMI, Chromecast.*

Pakket 5

€ 75

Beamer voor presentaties - incl. scherm.
Aansluiting *HDMI, VGA.*



Huur materiaal



Animatie

Ben je op zoek naar leuk speelgoed om jouw feest op te vrolijken? De Maurushove biedt twee pakketten aan om zowel jong als oud te vermaken.

Pakket 1 - 25€

Grote 4 op een rij
Grote mikado
Blokentoren
Blikken gooien
Houten domino
Kleurpotloden, stiften, tekenpapier, kleurboeken

Pakket 2 - 45€

Grote 4 op een rij
Grote mikado
Blokentoren
Blikken gooien
Houten domino
Kleurpotloden, stiften, tekenpapier, kleurboeken
Kubb
Voetbal en 2 goals (op weide achteraan)





Meubilair en decoratie

Witte kussentjes - <i>incl. op- en afbouw</i>	€ 4 / stuk
Receptietafel quadro	€ 30 / stuk
Houten crossbackstoel	€ 6 / stuk
Houten tafel met metalen poten	€ 50 / stuk
Zwarte bistrostoel	€ 4 / stuk
Zwarte bistrotafel	€ 15 / stuk
Ceremonieboog rond - <i>excl. decoratie</i>	€ 100
Houten uitsnede 'bride' en 'groom' - <i>incl. schapenvel</i>	€ 60 / set
Tafeldecoratie - <i>prijs per persoon</i>	€5

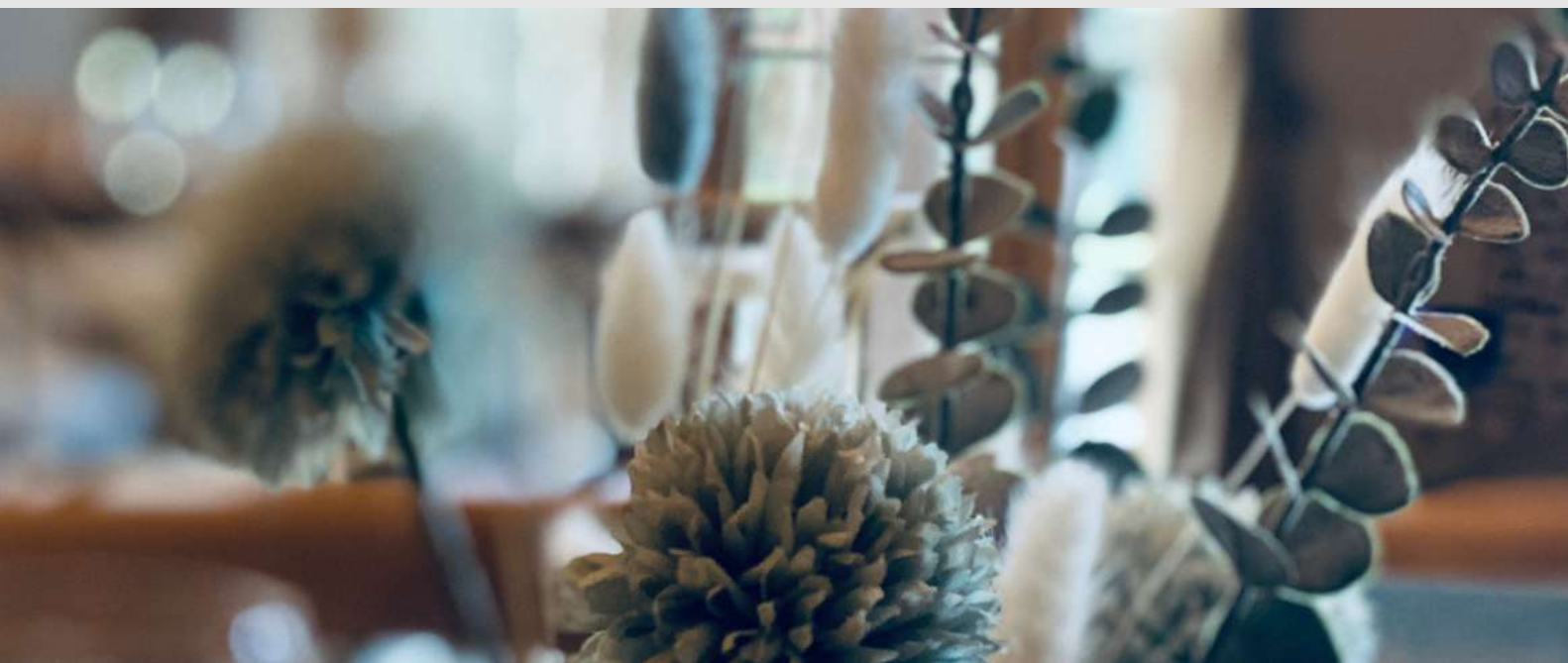



Tabelplan

Seating dinner - tafelplan 01

2 rijen - max. 100 gasten

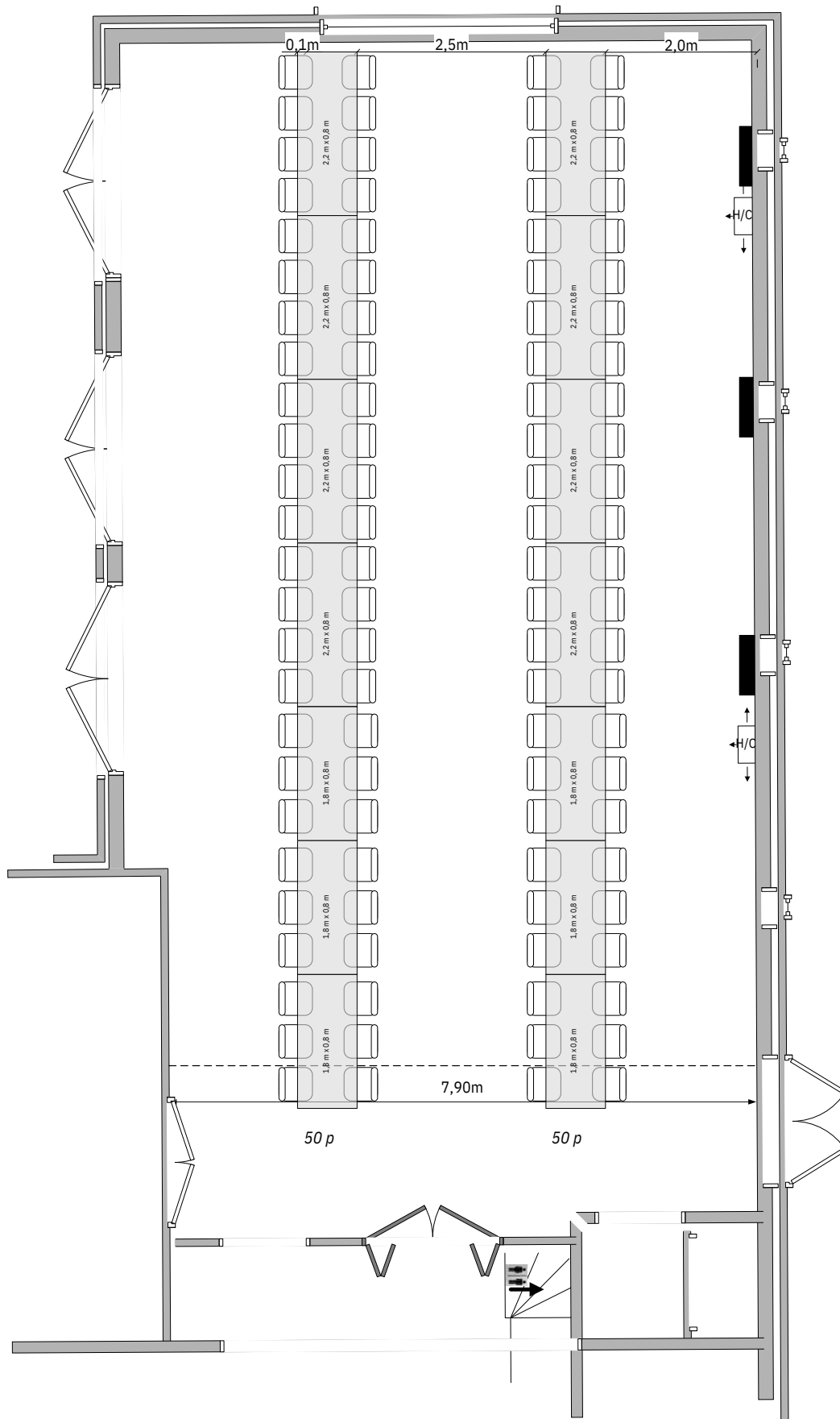

Seating dinner - tafelplan 02

2 rijen + eretafel - max. 100 gasten

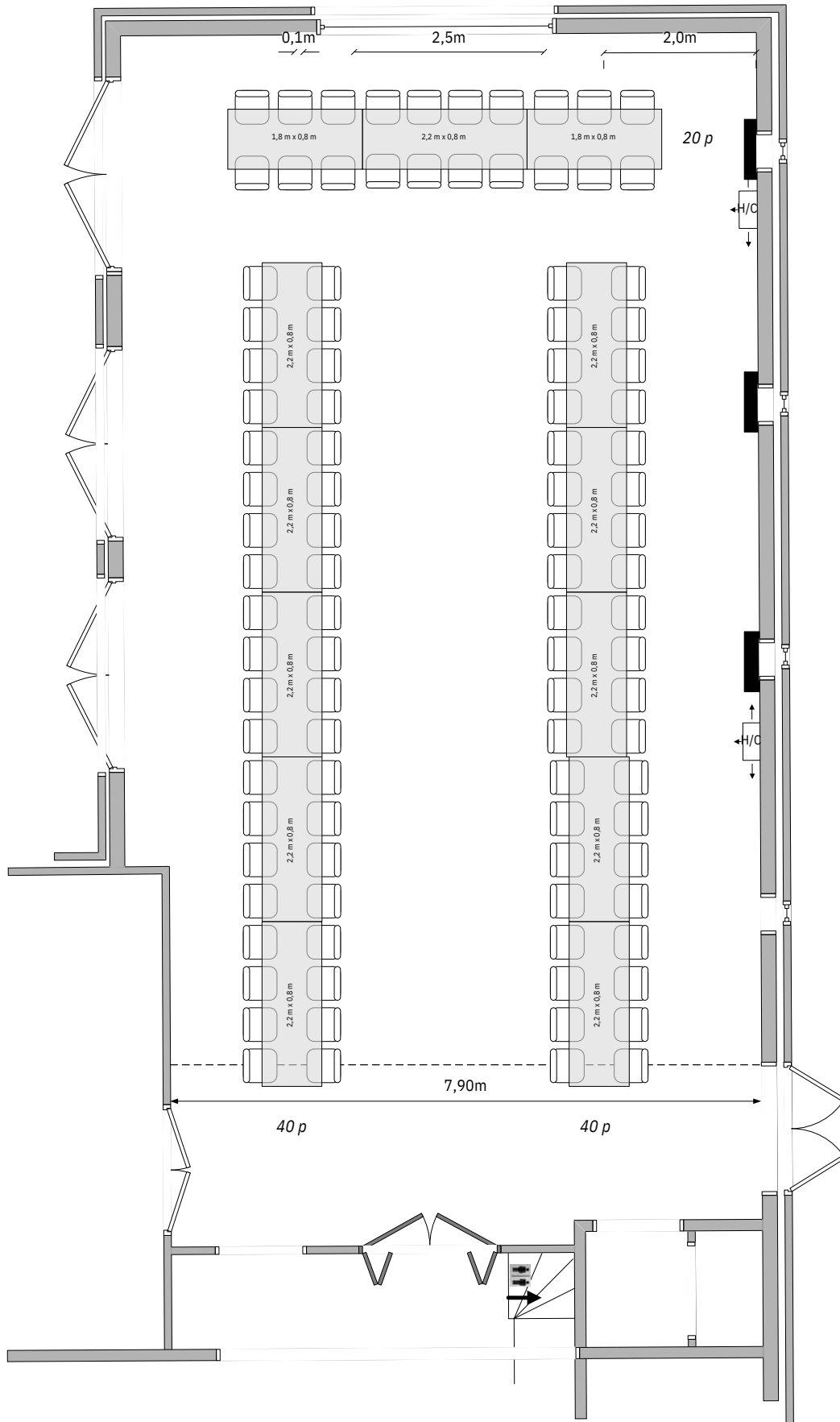

Seating dinner - tafelplan 03

3 rijen - max. 146 gasten

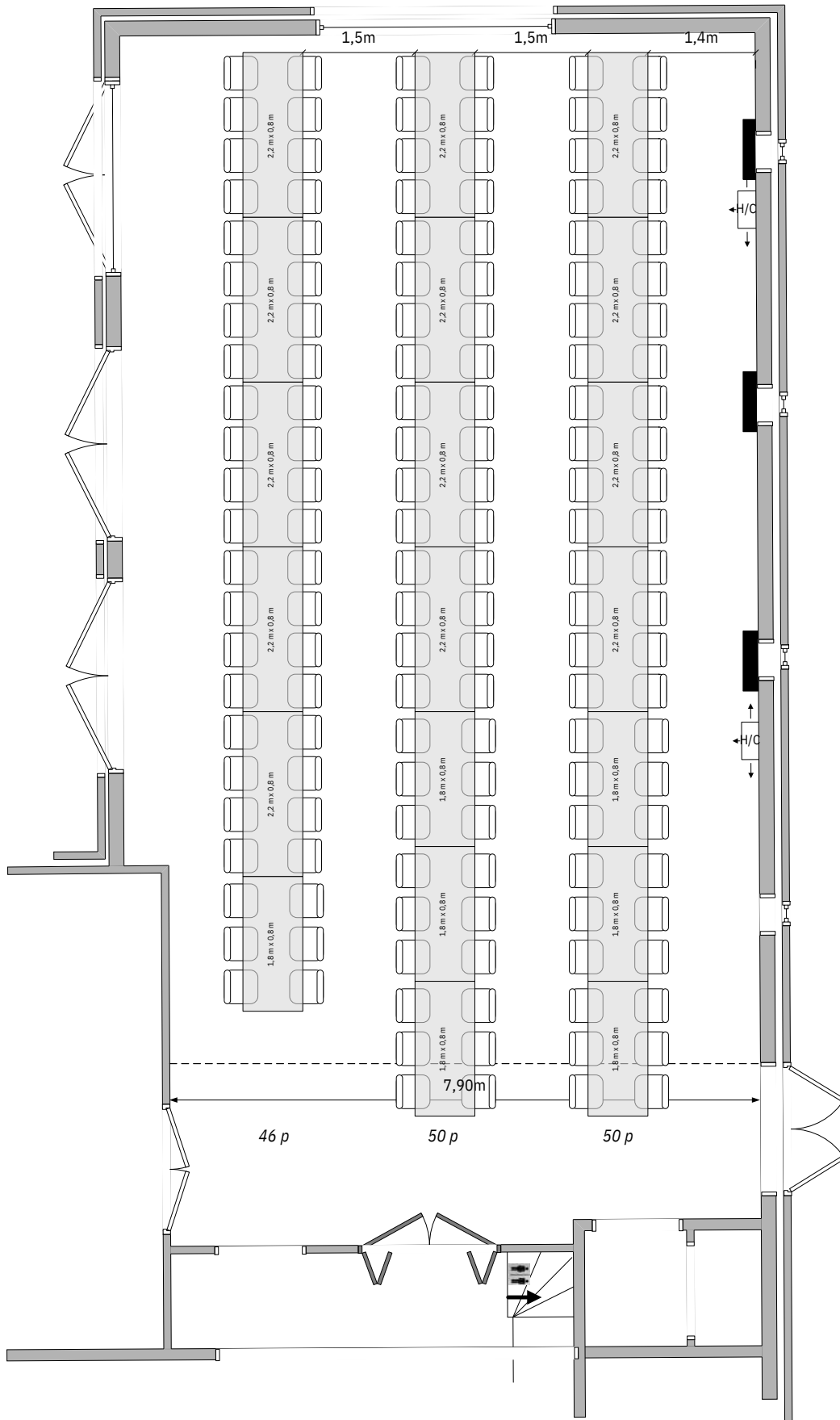

Seating dinner - tafelplan 04

3 rijen + eretafel aan 1 kant - max. 138 gasten

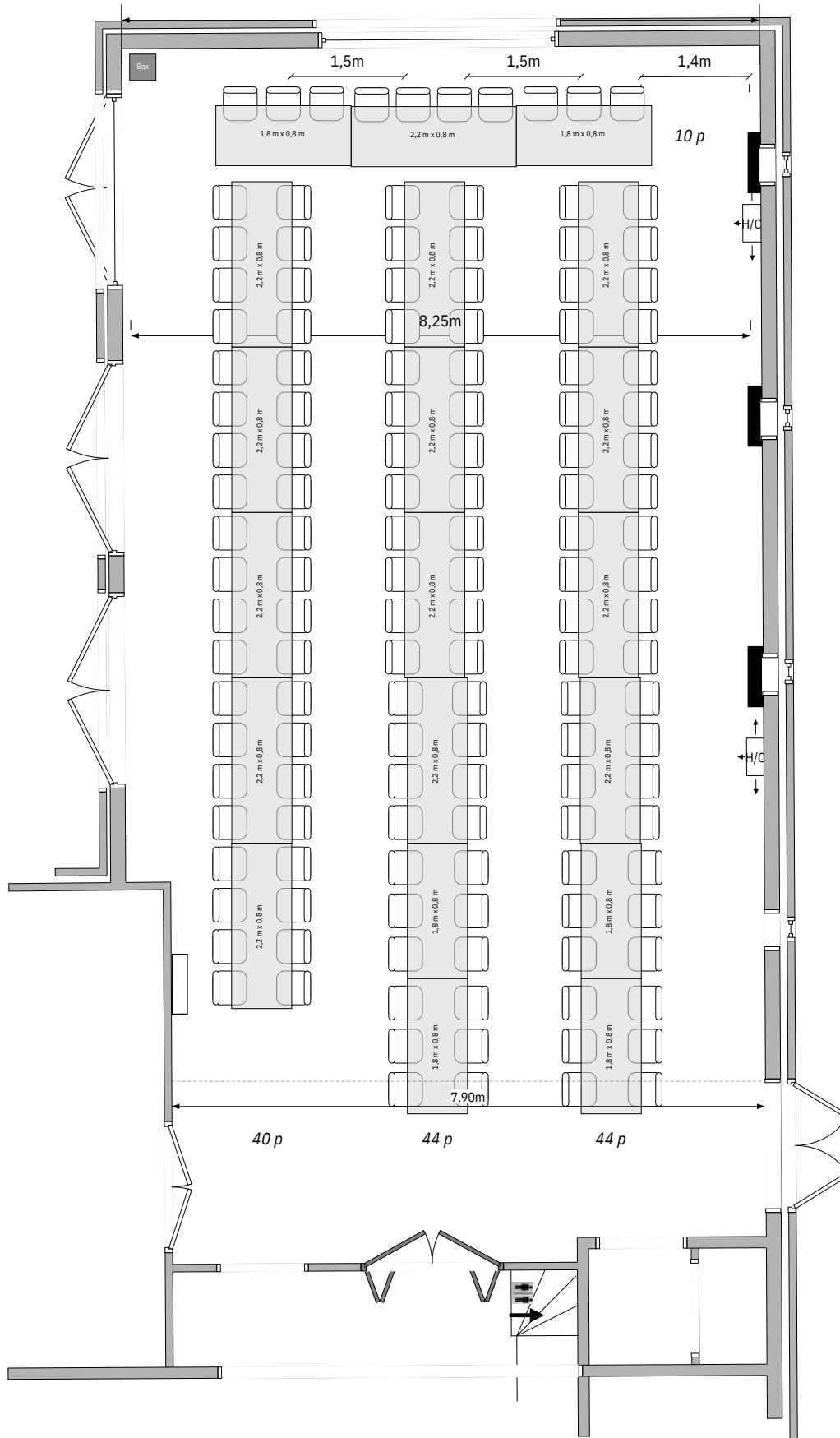

Seating dinner - tafelplan 05

3 rijen + eretafel - max. 140 gasten

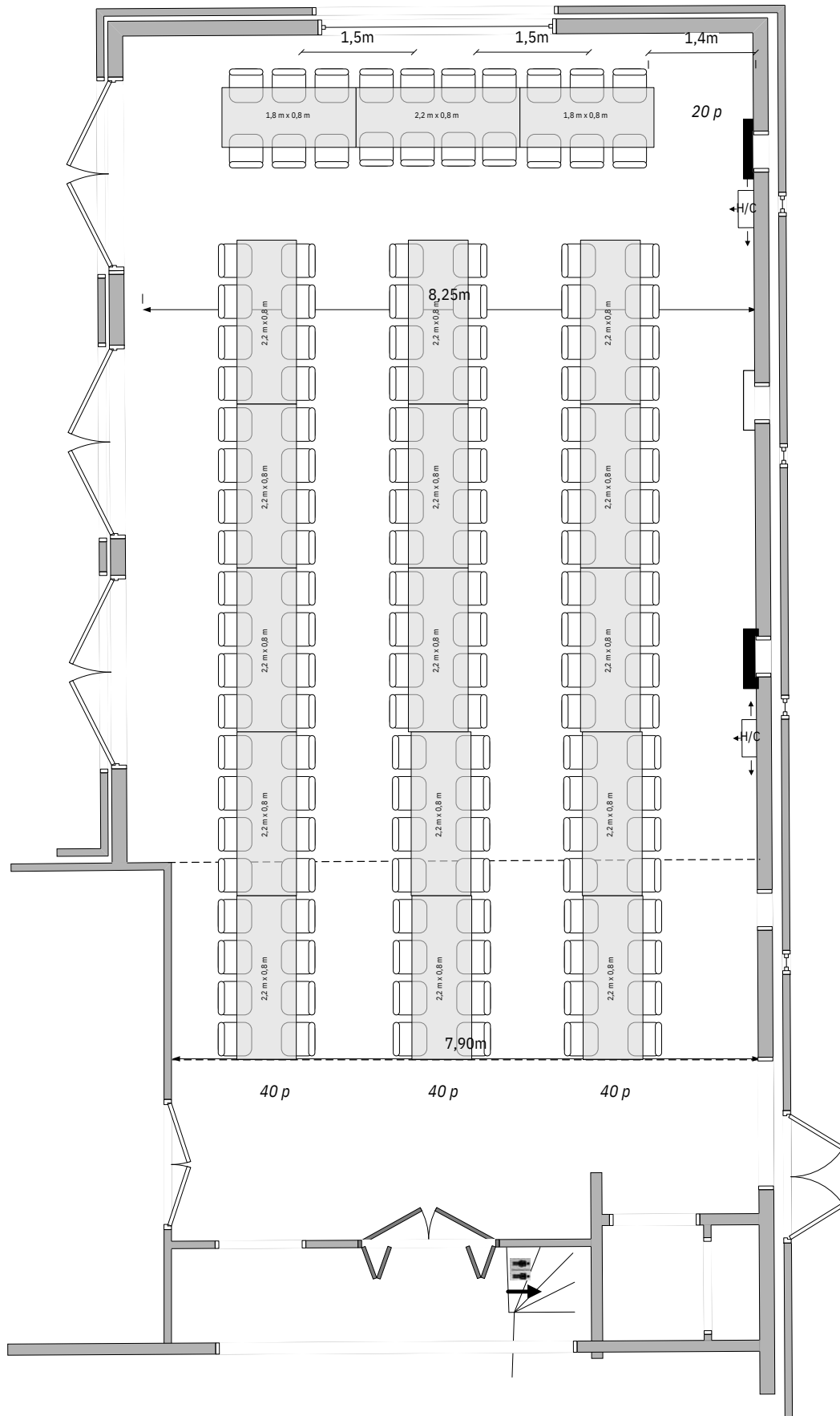

Seating dinner - tafelplan 06

Max. 100 gasten

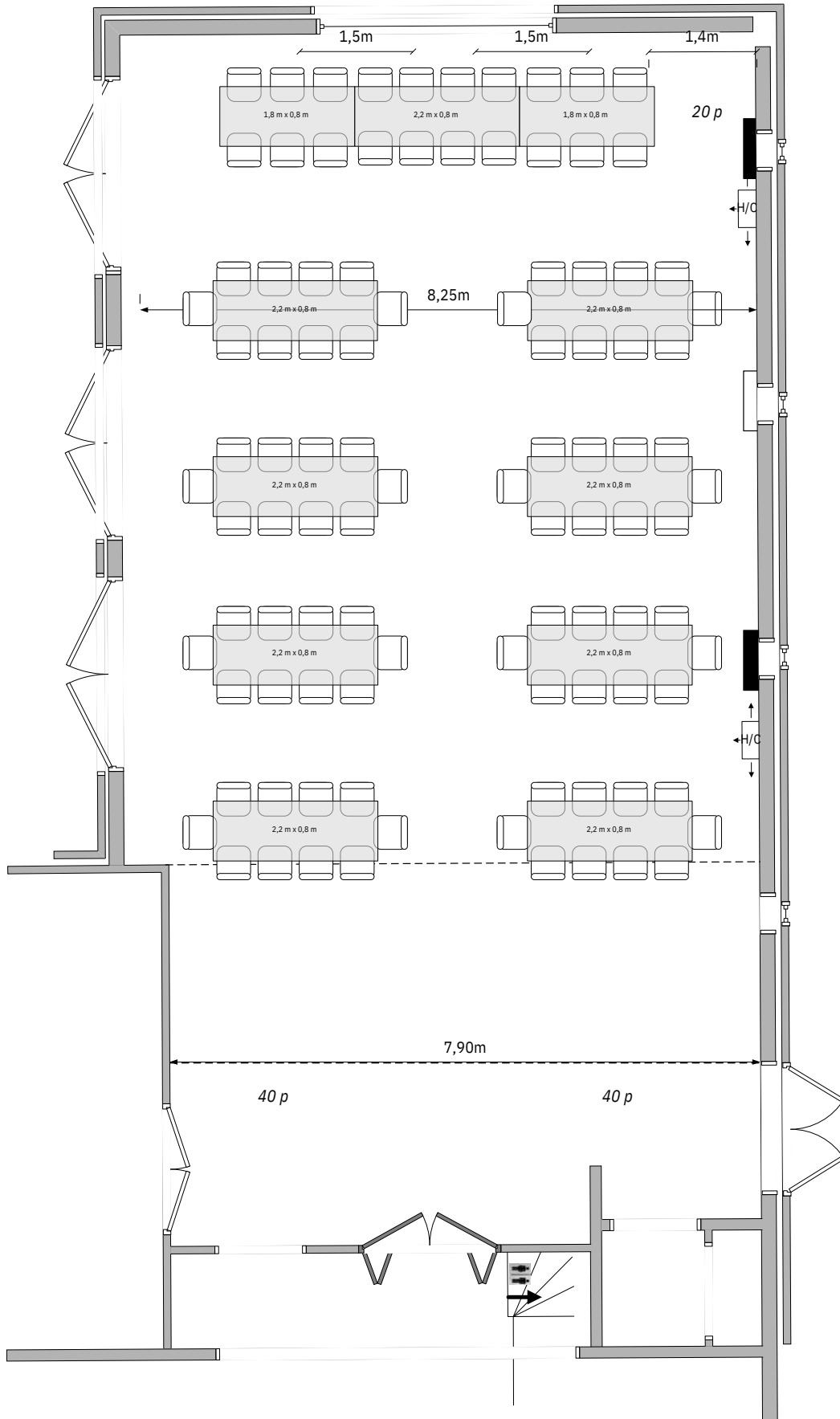

Seating dinner - tafelplan 07

Ronde tafels - max. 72 gasten - tafels en linnen te huren bij ABC-Rent

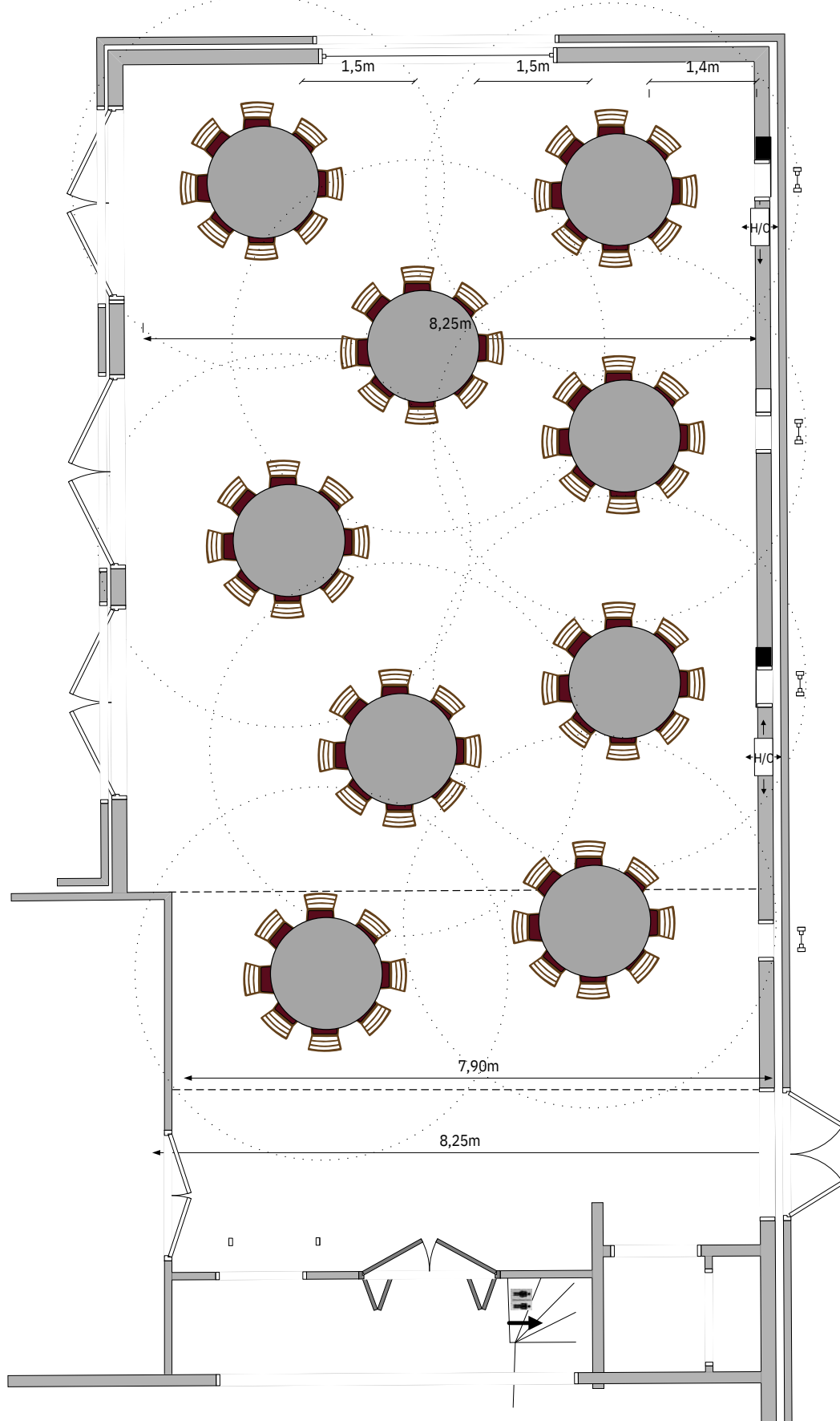

Walking dinner - tafelplan 08

Walking diner / babyborrel / ...

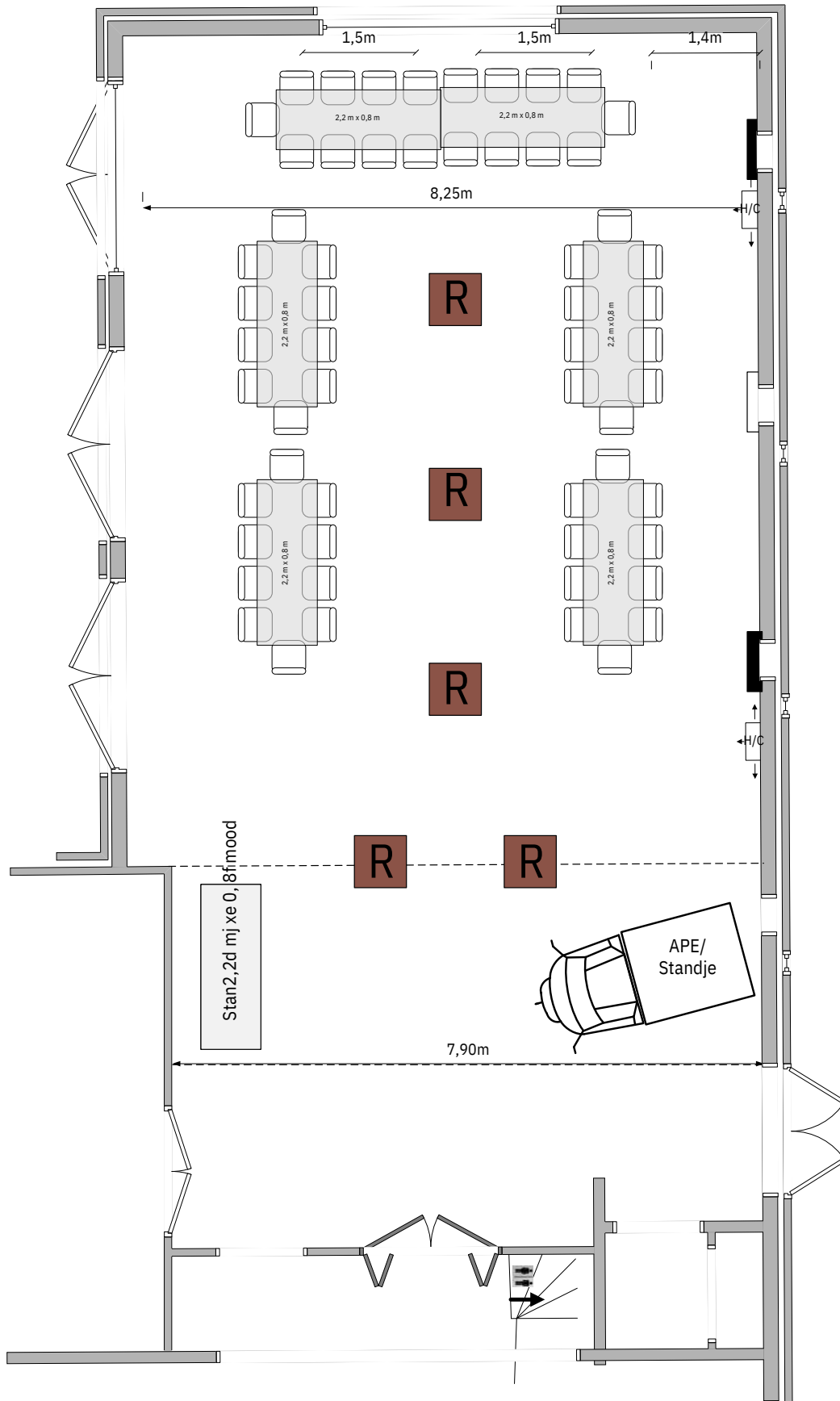

Tafelplan afhankelijk van definitief aantal gasten en weersomstandigheden

Crypte

Opstelling dansfeesten

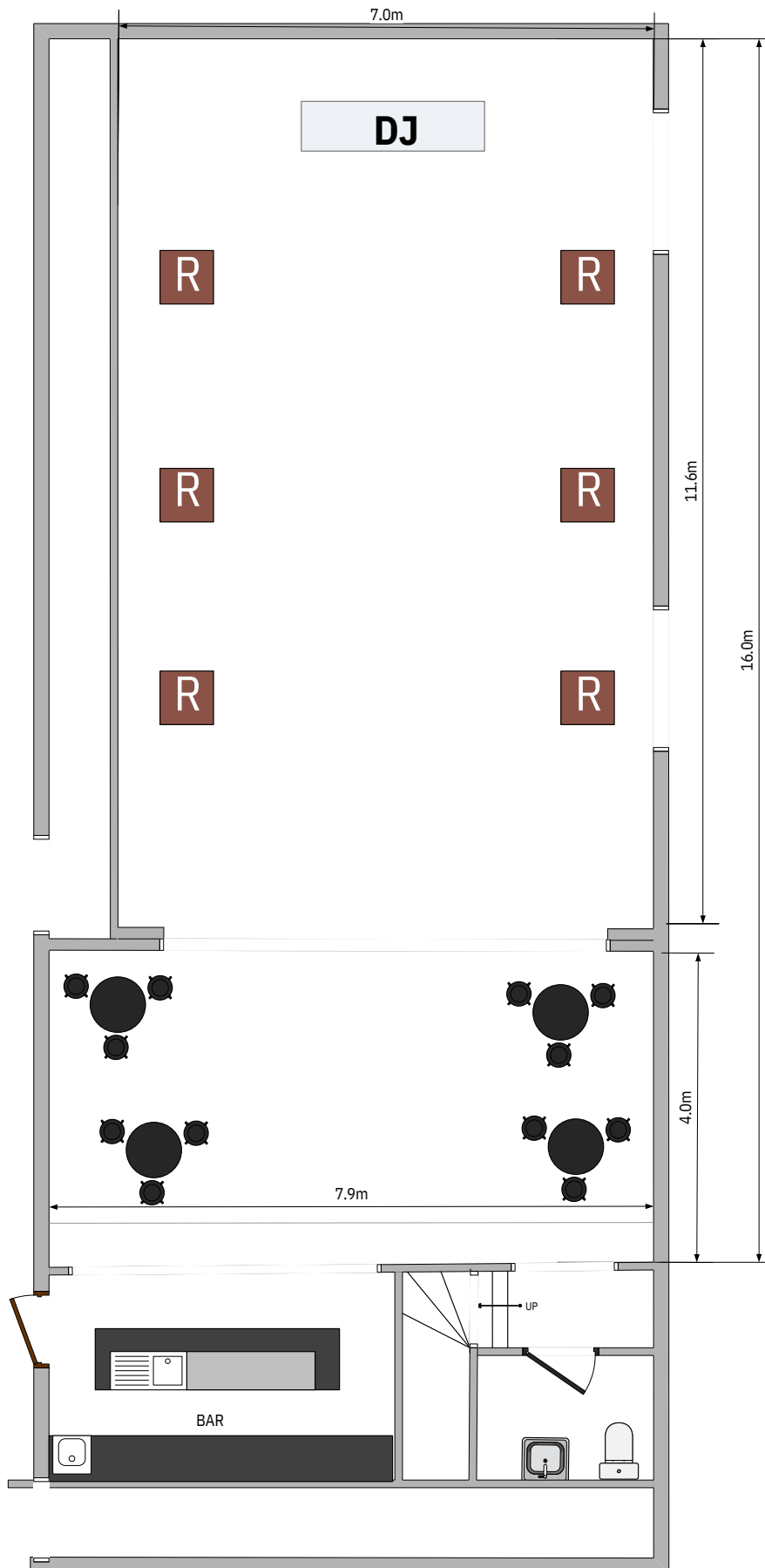



Volg ons op onze socials!



Maurushoeve / Rapenburg 1, 9930 Lievegem / www.bongoesta.be / 09 335 27 77

Bon Goesta Catering / Proef. Beleef. Herinner / smakelijk@bongoesta.be / www.bongoesta.be / 09 335 27 77